

**SOLERA  
D-224**

**Manual  
de empleo y  
mantenimiento**

**Use and  
Maintenance  
Manual**



**[www.gruposolera.com](http://www.gruposolera.com)**

**[gruposolera@gruposolera.com](mailto:gruposolera@gruposolera.com)**

Centro de Atención al Cliente

 **+34 917 109 525**

**E**

**Índice**

Una elección de calidad.....	1
Instrucciones y advertencias generales.....	2
Instalación del nuevo aparato.....	3
Mandos y señalizaciones.....	4
Limpieza.....	6
Cómo empezar la producción de granizada, sorbete o bebidas frescas.....	7
Defrost timer.....	8
Reglas fundamentales de seguridad.....	8
Eliminación del viejo aparato.....	9
Asistencia técnica.....	9
Despiece.....	10
Código Descripción.....	11

**Una elección de  
calidad**



UNI EN ISO 9001  
CERTIFICATE No.  
9130. ELM9



ISO 9001  
QUALITY CERTIFICATION



Habernos elegido y en particular Solera Digital, la nueva y hasta hoy en día única máquina polivalente de doble hélice, demuestra su sensibilidad en relación a la innovación. Gracias por haber comprendido la importancia de trabajar con una empresa que no considera el término “calidad” una palabra abstracta.

Para nosotros la “calidad” es un compromiso concreto. Significa repetir todos los días aquella peculiaridad innovadora que en el pasado nos ha distinguido como los inventores de la primera máquina para granizadas y que hoy nos vuelve a confirmar como líder de la vanguardia técnica y tecnológica. Significa operar en empresa con la óptica del mejoramiento continuo de la organización y la gestión, en línea con la certificación ISO9001. Significa poner en el centro de la atención al cliente y dedicar inversiones y recursos para satisfacer continuamente su exigencias.

Para Usted que ha elegido Grupo Solera, “calidad” significa, en cambio, poder operar con productos fiables y duraderos en el tiempo, poder contar con una asistencia puntual y cualificada, poder trabajar siempre mejor y con mayor rentabilidad.

Sí, porque la calidad de Grupo Solera es la calidad de su trabajo.



**Instrucciones y advertencias generales**

Solera Digital estudiada en los mínimos detalles también en su función de decoración, presenta una pantalla sobre el panel frontal, una tapa luminosa delante y detrás ideada para eventuales personalizaciones (fig. 1).

Antes de poner en marcha el aparato leer atentamente la información incluida en este manual de empleo; estarán así en condiciones de instalar, usar y efectuar correctamente el mantenimiento de la máquina.

Conservar cuidadosamente las instrucciones para el empleo y el montaje, eventualmente también para el comprador sucesivo. El Constructor rehusa toda responsabilidad por daños derivados de las siguientes

instrucciones.

Efectuar la instalación basándose en las instrucciones de montaje. La alimentación eléctrica tiene que corresponder a las características nominales indicadas en la parte anterior de la máquina detrás del colector de gotas (fig. 1).

CUPULA LUMINADA

CONTENEDOR TRANSPARENTE

ABRAZADERA MANGUITO

GANCHOS PARA LA REMOCION DEL CONTENEDOR

GRIFO DE SUMINISTRO

INTERRUPTOR GENERAL

COLECTOR DE GOTAS

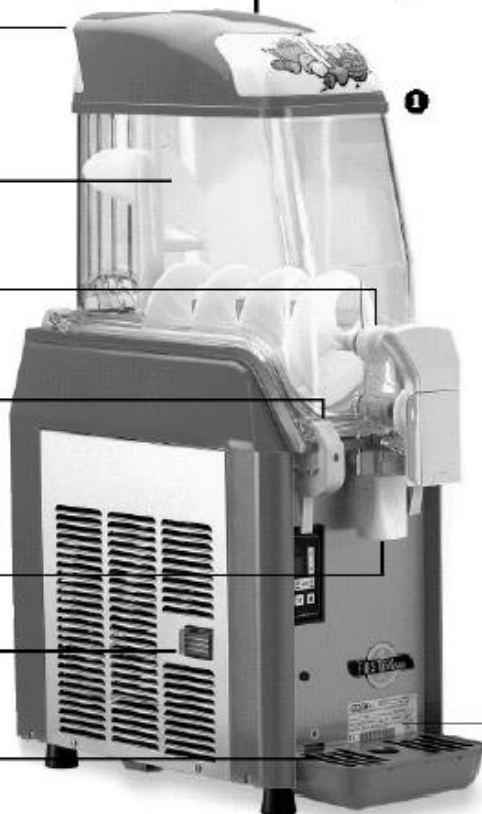

las instrucciones para el



Durante el mantenimiento y la limpieza o en caso de funcionamiento defectuoso, desconectar el aparato de la red, desenchufando el enchufe de la toma de corriente (tirando del enchufe y no del cable) (fig. 2 y 3).

Las reparaciones tienen que efectuarse única y exclusivamente por personal especializado y autorizado. Las reparaciones no efectuadas a regla del arte pueden constituir un grave peligro para el operador. Pónganse en contacto con la empresa para conocer el Centro de Asistencia Autorizado más cercano a Ustedes.

## Instalación del nuevo aparato

El presente modelo para la producción de granizada, sorbete y bebida fresca garantiza la absoluta homogeneidad del producto y la regulación de su densidad, a través de un innovador control electrónico.

Antes de instalar el aparato comprobar que:

- la "Solera Digital" se debe colocar de forma que no haya ninguna fuente de calor en sus inmediaciones;
- el aparato de alimentación eléctrica esté equipado con una puesta a tierra según la ley;
- el alcance de escala del aparato sea adecuado a la resistencia máxima del aparato.

En caso de duda consultar exclusivamente al personal especializado.

Para instalar el aparato leer atentamente las instrucciones indicadas abajo:

### Advertencias

Este aparato tiene que ser utilizado exclusivamente para el fin para el cual ha sido realizado. Todo otro empleo tiene que ser considerado impropio y por tanto peligroso.

### Descripción del aparato (fig. 1):

- Cúpulas luminosas
- Contenedores transparentes
- Perilla de servicio
- Grifo de erogación
- Ganchos para la remoción del contenedor
- Módulo electrónico de mando
- Interruptor general
- Recipiente colector de líquido de condensación (colector de gotas)

### Instalación

Es preferible que la instalación sea realizada por parte de personal cualificado. Una instalación incorrecta puede provocar daños a las personas o a las cosas, por los cuales el constructor rehusa toda responsabilidad.

Una vez desembalado asegurarse de la integridad

MODELO	FC1	FC1 USA	FC2	FC2 USA	FC3	FC3 USA
ALTURA	780 mm	30.7 inc	780 mm	30.7 inc	780 mm	30.7 inc
ANCHURA	240 mm	9.45 inc	430 mm	16.1 inc	620 mm	24.4 inc
PROFUNDIDAD	560 mm	22 inc	560 mm	22 inc	560 mm	22 inc
PESO	33 kg	72.7 pounds	53 kg	116.8 pounds	66 kg	145.5 pounds
CAPACIDAD	12 lt	3.17 gal	12 lt x 2	3.17 gal x 2	12 lt x 3	3.17 gal x 3
POTENCIA	500 w	0,67 hp	820 w	1 hp	950 w	1,3 hp
VOLTAJE Hz	230/50 230/60 115/60	230/50 230/60 115/60	230/50 230/60 115/60	230/50 230/60 115/60	230/50 230/60 115/60	230/50 230/60 115/60

La empresa se reserva el derecho de realizar modificaciones sin previo aviso.

del aparato. No se tienen que dejar los elementos de embalaje (bolsas de plástico, poliestireno celular, clavos, etc.) al alcance de los niños, en cuanto son potenciales fuentes de peligro.

**Quitar las bandas de plástico de protección también en la parte interior de las paredes enrejadas.**

Está desaconsejada la conexión eléctrica por medio de adaptadores, enchufes múltiples y/o cables alargadores. Si es necesario utilizar exclusivamente material, conforme a las normas vigentes de seguridad, para la intensidad de corriente que está indicada en las características nominales.

Colocar el aparato de modo que ninguna fuente de calor se encuentre cerca de los paneles con parrillas. Asegurarse que, alrededor del aparato, haya un espacio libre de al menos 25 cm (fig. 5).

**Atención:** en caso de que no se haya instalado correctamente la máquina o no se limpie periódicamente el condensador, las temperaturas internas y de condensación podrían superar los límites permitidos. Solera Digital está dotada de un presostato con indicador, que cuando se producen estas situaciones desactiva el frigorífico. En este caso dirigirse a la asistencia para eliminar la causa y restablecer el funcionamiento.

Después de haber conectado el aparato a la instalación eléctrica y de haber encendido el interruptor general, comprobar que salga aire desde el enrejado lateral (fig. 6).

#### *Empleo correcto*

Antes de poner en funcionamiento el aparato es oportuno efectuar la limpieza, como está indicado en el párrafo "limpieza".

### Mandos y señalizaciones

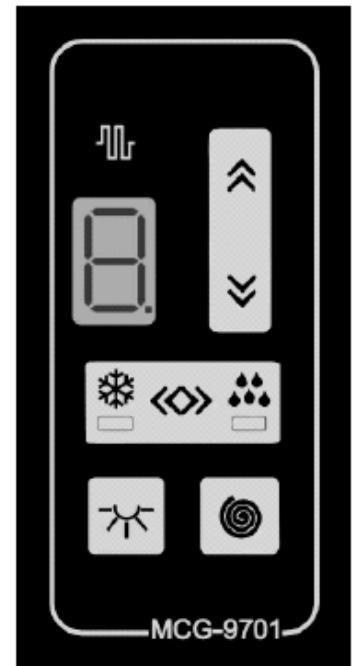

#### *Luz de la cúpula Encendido / Apagado Regulación de la intensidad*



La luz de la cúpula puede ser encendida y apagada alternativamente actuando sobre el pulsador ; del mando de encendido manteniendo la presión sobre el pulsador y al mismo tiempo actuando sobre los pulsadores o es posible además aumentar o disminuir la intensidad luminosa; con el pulsador presionado, el display señala el estado de la luz, apagándose si la acción sobre el pulsador ha provocado el apagado de la

luz, en otro caso se puede visualizar un número indicativo del nivel de la intensidad luminosa de la lámpara (2 mín. – 9 máx.).

#### **Seguridad del operador**

La apertura del depósito mediante el levantamiento de la cúpula comporta el bloqueo de las hélices.

#### **Bloqueo del teclado de la pala y del frío**

Es posible desactivar el teclado bloqueando la función de todas las teclas; el bloqueo se conecta o desconecta alzando la cúpula y actuando al mismo tiempo sobre las teclas  y ; el estado de bloqueo es señalado mediante el encendido del punto decimal del display.

Por motivos técnicos el bloqueo de la tecla se desconecta en el momento en que se apaga el aparato íntegramente.



#### **Puente electrónico (by-pass) del freno motor**

Como sabrán, por exigencias de seguridad, cuando levantan la cúpula del depósito, las hélices del depósito se paran, todavía el paro de las hélices puede que sea causado por un mal funcionamiento de los contactos 1 y/o 2, o hasta la pérdida de uno de los dos contactos durante el lavado; en esta casualidad se puede activar la función de puente

electrónico pulsando la tecla selección granadina-frigobebida  hasta que las hélices siguen dando vuelta.

En esta situación, si el depósito se levanta, las hélices siguen girando y el bloqueo del teclado se desactiva; y es por este motivo que el puente electrónico realizado tiene que ser considerado solo como un remedio temporal, respecto a una solución definitiva; ósea la sustitución del contacto defectuoso, o la instalación del contacto perdido.

Una vez sustituido el contacto, o instalado el contacto perdido, para eliminar el puente electrónico previamente utilizado, tiene que ser seguida el mismo procedimiento:

- levantar la cúpula: las hélices siguen dando vueltas;
- parar las hélices, dejando pulsada la tecla ;
- dejar pulsada la tecla  , pulsar la tecla : las hélices giran;
- esperar que las hélices se paren y luego dejar las dos teclas;
- recolocar la cúpula: la hélice marcha de nuevo.

El sistema ha sido reinicializado.

Siguen fotos explicativas al final del catálogo.

#### **Autodiagnóstico**

Si la pantalla señala el número 0, 1, o 2,

dirigirse a un centro de asistencia.

#### **Memoria de la configuración**

Todas las maneras de funcionamiento y las regulaciones establecidas son registradas en una memoria no volátil, es decir activa también en ausencia de alimentación. En el momento de la puesta en marcha de la máquina, el depósito comienza su funcionamiento otra vez, con la configuración anterior al apagado, excepto del bloqueo de la tecla.



#### **Señalización del nivel mínimo**

Todas las máquinas están dotadas de una sonda que evidencia del nivel mínimo del producto dentro de los depósitos. Cuando el producto esté por debajo de ese nivel, la luz de la tapa del depósito se pondrá intermitente. Si el nivel del producto quedara bajo, la luz dejará de señalarlo después de un minuto.

#### **Gestión cortocircuito lámpara de la tapa**

El cortocircuito accidental de la lámpara, activa una protección que rápidamente, sin romper el fusible, bloquea el funcionamiento del /de los depósito/s señalando la avería mediante el ocho que aparece en la pantalla. La

repuesta en este caso tendrá que ejecutarse en todos los depósitos con el siguiente procedimiento:

- actuar sobre las teclas  hasta que el display se apague (en el caso de los depósitos múltiples).
- al desbloquear el pulsador , la máquina empezará otra vez su normal funcionamiento;

**Importante:** realizar este procedimiento en todos los depósitos.

- **llamar a la asistencia.**

**Nota:** el valor 8 también puede relampaguear si el local está sujeto a cambios bruscos de tensión. Para la reactivación seguir el procedimiento ya descrito.

## Limpeza

La limpieza es fundamental para mejorar la duración y conservación del aparato; es oportuno por tanto someter periódicamente a limpieza a las partes en contacto con el producto alimentario, utilizando el siguiente procedimiento.

**¡Atención!**

**Antes de efectuar cada operación, apagar el interruptor general del aparato (figura 7) y quitar el enchufe de alimentación eléctrica.**

Utilizar una solución de agua fría e hipoclorito de sodio (lejía) en la proporción de 10 gramos (1/2 cuchara) por litro de agua. Enjuagar con agua templada.

**¡Atención!**

**Una cantidad mayor de lejila puede dañar el material de las hélices.**

**¡Atención!**

**Si las partes de plástico son lavadas en lavavajillas asegurarse de que las temperaturas no sean superiores nunca a 85°C o 185 F°, porque podrían dañarse.**

**No utilizar nunca polvos abrasivos.**

### Procedimiento de la limpieza

Ver foto en el fondo del catálogo.

- Vaciar los contenedores abriendo los grifos, colocando la función de

paro (fig. 8), que se obtiene abriendo con "grifo y desplazando de la izquierda a la derecha la palanca de metal".

- Quitar las cúpulas luminosas (fig. 9), verter el agua en el interior de los contenedores y vaciarlos.
- Quitar la abrazadera manguito (figuras 10 y 11).
- Quitar el contenedor destornillando los pomos de ajuste (figura 12) y abriendo los ganchos (figura 13); levantar el contenedor como está ilustrado en las figuras (14 y 15).
- Destornillar la virola de fijación (fig. 16) para quitar la hélice vertical (fig. 17).
- Quitar la hélice horizontal, de manera que el depósito inoxidable esté completamente libre para la limpieza (figuras 18 y 19).
- Quitar el grifo del contenedor (figuras 20, 21, 22 y 23) y la guarnición del depósito (fig. 24):
  - (fig. 20) quitar la tapa de la palanca presionando "PUSH" y empujándola hacia abajo luego quitar la palanca (fig. 21);
  - (figuras 22 y 23) girar en sentido antihorario la virola y sacar el grifo completo extrayéndolo en sentido axial.
- Sumergir las partes desmontadas en la



solución de agua y lejía (10gr./litro de agua).

- Enjuagar y secar.
- Mojar la guarnición del depósito antes de insertarla en la sede del contenedor (fig. 24) prestando atención al colocar la conexión de la guarnición en una de las dos esquinas traseras del contenedor, dentro de la apropiada colocación.
- Reensamblar todo.
- Durante la instalación del recipiente, comprobar que los hilos contacto baja tensión estén introducidos en las guías del tablero de bornes. En caso contrario, la cúpula y las hélices no funcionarán (fig. 25).
- Conectar otra vez el aparato a la red eléctrica.

**¡Atención!**

**Antes de verter el producto en el interior del contenedor comprobar, encendiendo el interruptor stand-by, que las hélices giren correctamente.**

**¡Atención!**

**Cada vez que se quiten las tapaderas luminosas(cúpulas), por razones de seguridad, separarán automáticamente las hélices y el frío.**

**¡Atención!**

**Es necesario además tener siempre limpio el radiador (figura 26). Después de haber quitado el panel lateral, quitar el filtro (si lo tiene) y limpiar el radiador con un pincel blando o (si es posible) con aire comprimido.**

**Restriction Grifo**

Ver foto en el fondo del catálogo.

Se adjunta otro accesorio llamado **Restriction** (fig. 28), es una apéndice perfilada oportunamente para ser aplicada en la parte final del grifo del contenedor transparente. Ésta produce los siguientes beneficios:

- el producto, y en estado líquido (Bebida Fria) y en aquello semi-líquido (granizado de baja densidad), será canalizado en un vaso;
- la extracción sencilla del Restriction permite lavar la parte final del grifo, sin desmontar todo el contenedor transparente, reduciendo el tiempo de limpieza de la maquina. Al final la unica parte no removible donde se pueden anidra restos de productos, ahora es removible.

**⚠** En la restriction vienen colocadas unas guarniciones (**O-RING**), que **tienen que ser humedecidas** con agua antes de ser colocada en la parte final del grifo. Eso solo para ayudar a la colocación y evitar que el O-RING salga fuera de sus cavidades.

Sobre esa ha sido puesta la figura de un vaso y de una flecha, que en la fase de restriction, tienen que ser puesta hacia el operador.

**Cómo empezar la producción de granizado, sorbete o bebida fresca**







	°C	°F
0	OFF	OFF
1	1 (+/-1)	33.8 (+/-1.8)
2	2 (+/-1)	35.6 (+/-1.8)
3	3 (+/-1)	37.4 (+/-1.8)
4	4 (+/-1)	39.2 (+/-1.8)
5	5 (+/-1)	41.0 (+/-1.8)

**Hacer referencia al panel “Mando y señalizaciones”.**

- Efectuar las operaciones de limpieza descritas en el párrafo precedente.
- Quitar las tapaderas e introducir el producto en los depósitos. Procurar que la temperatura del producto echado no sea inferior a los 10° C para permitir a la electrónica del aparato una correcta calibración.
- Encender el interruptor general (fig. 7 ver foto en el fondo del catálogo).
- Proceder con el encendido del interruptor de la hélice .
- Seleccionar la tecla “granizada” o “bebida fresca” .
- Si desea aumentar la densidad del granizado, seleccione el valor deseado utilizando el botón ; si desea disminuir la densidad del granizado, seleccione el

valor deseado utilizando el botón .

- Si desea aumentar la temperatura, seleccione el valor deseado utilizando el botón ; si desea disminuir la temperatura del producto, seleccione el valor deseado utilizando el botón .
- Si quieren encender la luz de la lámpara, presionar la tecla .
- La función de paro grifo también puede activarse con el grifo cerrado. De este modo se evita el suministro de producto durante la fase de producción de la granizada.
- **Atención:** para obtener el granizado, sorbete o bebida fresca se necesita de una cantidad mínima de azúcar por litro. La cantidad es generalmente aconsejada en las instrucciones de empleo de los productores. En el caso de productos naturales se aconseja utilizar una cantidad de azúcar comprendida entre el 12 y el 22%.

 Si la hélice horizontal está bloqueada por causa de haberse producido bloques de hielo, debidos a la presencia de poco azúcar o por otras razones, como por ejemplo cuerpos extraños en el depósito, la hélice vertical puede romperse.

### Defrost timer (opcional)

Siguen fotos explicativas al final del catálogo

La función "Defrost Timer" es opcional. La maquina lleva timer de reloj, el cual oportunamente regulado, conmuta la función "Granizado" en "Frigobebida" y viceversa. Osea garantiza un producto frío, a temperatura de 2°C (+/-1 °C), hasta durante la noche (Night Mode), gran ventaja para los productos lacteos.

La maquina sale con la función Defrost Timer desactivada: Pin posicionados hace el exterior del disco de conmutación. Cada pin representa un intervalo de quince minutos. La impostación, es como consecuencia de la activación de los tiempos Night Mode (Modalidad de Noche) y Day Mode (Modalidad de Dia), viene echa en el momento de la instalación de la maquina en la siguiente manera:

1. abertura del panel lateral izquierdo (FC1 Y FC3) o panel posterior (FC2);
2. planteamiento de la hora local en el time del reloj. Esta impostación se efectúa rodeando el disco de conmutación en sentido horario hasta que la hora local no esté en frente de la flecha contraseñada "F";
3. planteamiento de la hora Night Mode, y también de la hora Day Mode. Esta impostación se efectua

posicionando los pin hacia el centro del disco de conmutación;

4. cierre del panel posterior o lateral izquierdo.

La aparición de una D sobre el dispositivo visulizador avisa que la función Night Mode está activada.

### Reglas fundamentales de seguridad

- No tocar el aparato con las manos o los pies mojados.
- No utilizar el aparato con los pies descalzos.
- No permitir la utilización a niños o a personas no autorizadas.
- No dejar el aparato expuesto a los agentes atmosféricos.
- No tirar del cable de alimentación para desconectar el aparato de la red eléctrica.

### **Eliminación del viejo aparato**

Los aparatos desusados tienen que ser puestos fuera de uso. Desconectar el enchufe de la red y cortar el cable de alimentación.

#### **Instrucciones ecológicas**

Los aparatos frigoríficos tienen que ser retirados por el respectivo servicio de eliminación del Ayuntamiento o por una empresa privada autorizada equivalente. Debe tenerse cuidado en que las tuberías rígidas del frigorífico no sean dañadas hasta la recogida de las mismas para la eliminación cuidadosa y ecológica.

**Todos los materiales de embalaje empleados pueden ser eliminados sin ningún peligro.**

#### **Eliminación del viejo aparato**

Instrucciones ecológicas (propuesta).

Los aparatos frigoríficos producidos por nosotros, como la mayoría de los demás aparatos refrigeradores, congeladores y enfriadores presentes en el mercado, utilizan el gas "freon". El freon así como otros líquidos refrigerantes, es uno de los principales responsables de daños en el ozono presente en la estratosfera terrestre. La tipología del freon que utilizamos para la

producción de aparatos, es totalmente ecológica (R404 CE 01.01.2001). La empresa impone al/a los comprador/es desde el principio el respetar las normas aquí abajo escritas.

Los aparatos tienen que ser eliminados por los servicios de liquidación autorizados por el ayuntamiento, centros de recogida comunitarios o por las empresas privadas autorizadas.

Es importante tener cuidado de no perforar por ninguna razón el circuito refrigerante que contiene el gas.

### **Asistencia Técnica**

La eventual reparación del aparato deberá efectuarse exclusivamente por un Centro de Asistencia Autorizado, utilizando repuestos originales.

En caso de que se cese de utilizar el aparato, se recomienda ponerlo fuera de servicio cortando el cable de alimentación, tras haberlo desconectado de la red eléctrica.

**Despiece**

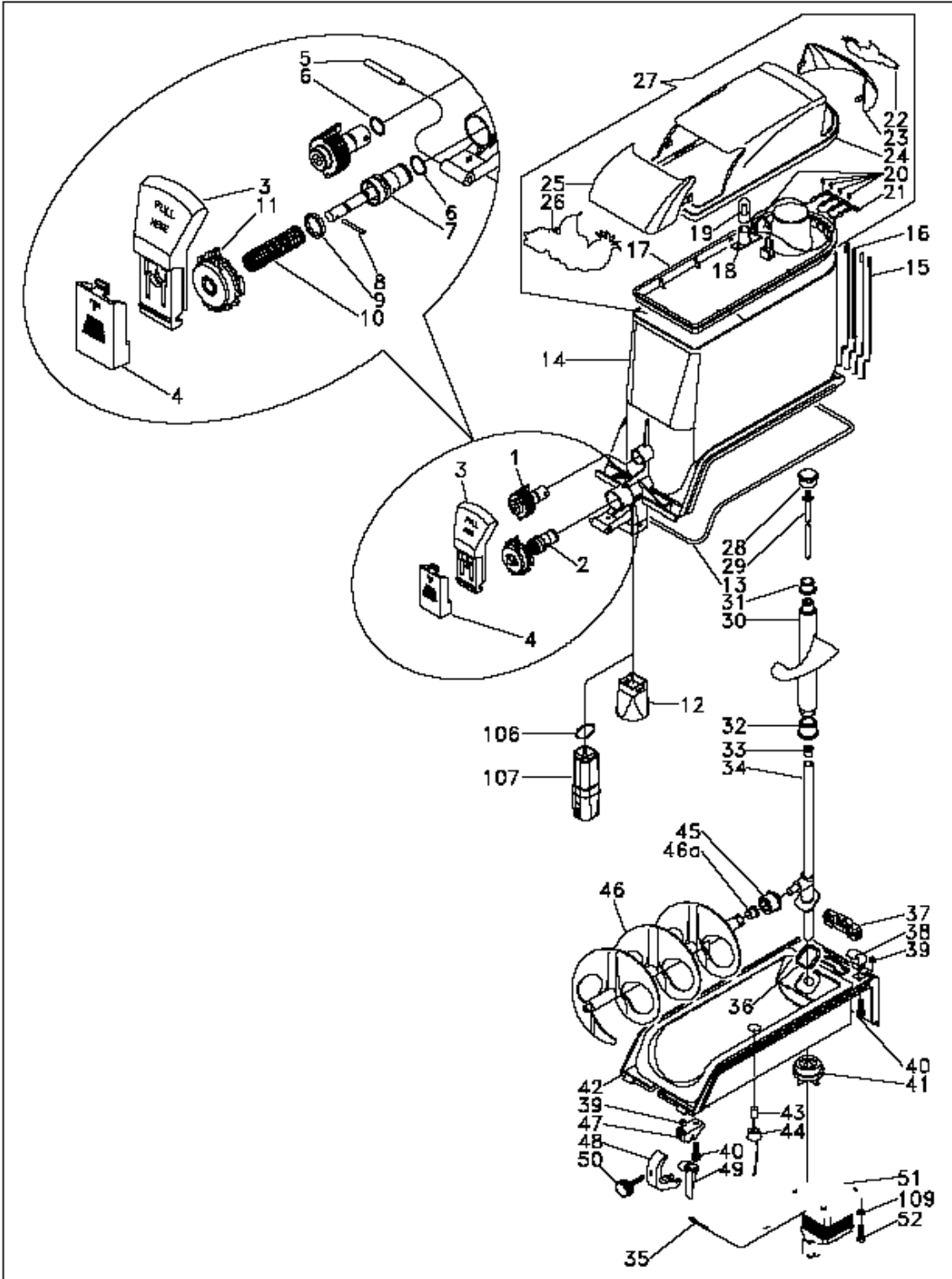

**E**

#	CÓDIGO	DESCRIPCIÓN
1	M0004109-001	CONJUNTO ABRAZADERA-MANGUITO
2	M0003126-001	CONJUNTO ABRAZADERA-PALANCA-CON PISTON
3	M0003104	PALANCA DESCARGA
4	M0003108	TAPA PALANCA DESCARGA
5	M0003124-001	PASADOR CILINDRICO INOX 6X45mm
6	OR13000117	JUNTA TORICA-117
7	M0003121-001	CONJUNTO PISTON-VARILLA
8	PERNO3X28ACCIAI	PASADOR CILINDRICO INOX 3X28mm
9	M0003117-001	JUNTA SILICONA PISTON GRIFO
10	M0003106-001	MUELLE PISTON INOX
11	M0003120-001	CONJUNTO ABRAZADERA -PALANCA -TAPA
12	M0006134-001	PROLONGACION BOCA DEL GRIFO
13	M0000106-001	JUNTA PARA DEPOSITO
14	M0000101-001	DEPOSITO TRANSPARENTE
15	M0005111-001	ALAMBRE DE CONTACTO BAJA TENSION INOX
16	M0005128-001	ALAMBRE DE CONTACTO Sonda NIVEL INOX
17	M0006108-001	BASE TAPA TRANSPARENTE
18	M0005133-001	PORTALAMPARA
19	LAMPADA10W	LAMPARA 10 Watt/12 Vac
20	VTTC2.9X9.5CR	TORNILLO TC 2.9X9.5CR.
21	M0005109-001	LAMINILLA 12 Vac BASE TAPA
22	M0006129-001	ADHESIVO ELMECO POSTERIOR TAPA
23	M0006121-001	EMBELLECEDOR POSTERIOR TAPA
24	M0006105	TAPA DEPOSITO
25	M0006120-001	EMBELLECEDOR ANTERIOR TAPA
26	M0006128-001	ADHESIVO ELMECO ANTERIOR TAPA
27	M0006125	TAPA DEPOSITO COMPLETA
28	M0000107-001	ABRAZADERA FIJACION PALA VERTICAL
29	M0000108-001	EJE TRANSMISION CON ROSCA
30	M0004103-001	PALA VERTICAL
31	A0004101-001	CASQUILLO INOX PALA VERTICAL
30+31	M0004111-001	PALA VERTICAL CON CASQUILLO INOX
32	M0004104-001	PIÑON PALA VERTICAL
33	M0000104-001	CASQUILLO ARBOL TRANSMISION
34	M0000103-001	ARBOL DE TRANSMISION
33+34	M0000140-001	ARBOL DE TRANSMISION CON CASQUILLO
35	M0000117-001	PASADOR INOX 2.5X25MM
36	M0000114-001	JUNTA ARBOL TRANSMISION
37	M0005117	BLOQUE DE TERMINALES COMPLETO
38	M0006103	BISAGRA POSTERIOR
39	M0000120-001	TUERCA CUADRADA M5 INOX
40	M0001101-001	TORNILLO FIJACION S.BISAGRA M5X12MM
41	M0000105-001	ABRAZADERA FIJACION ARBOL
42	M0002112	CONJUNTO EVAPORADOR COMPLETO
43	M0005114-001	SONDA TERMOSTATO ELECTRONICO
44	M0000127-001	ARANDELA HELAVIA 15-653 Sonda
45	M0004105-001	PIÑON PALA HORIZONTAL
46	M0004101-001	PALA HORIZONTAL
46a	M0004102-001	CASQUILLO PALA HORIZONTAL
46+46a	M0004110-001	PALA HORIZONTAL CON CASQUILLO
47	M0006116	BASE
48	M0006102	GANCHO BISAGRA
49	M0006115	BISAGRA ANTERIOR
50	M0006119-001	TORNILLO FIJACION GANCHO M5X25mm
51	M0005104-001	MOTORREDUCTORA
52	M0000122-001	TORNILLO ALLEN M6X12MM
106	OR13000117	JUNTA TORICA-117
107	M0003130-001	RESTRICTION RUBINETTO
109	M0000144-001	RONDANA ADINTELADA POR MOTORREDUCTORA

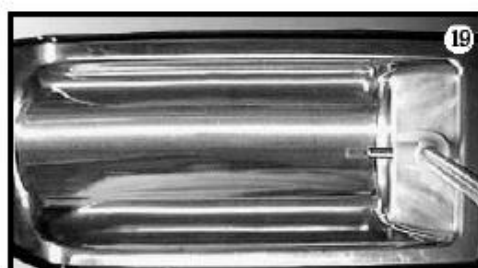
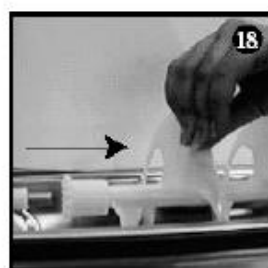
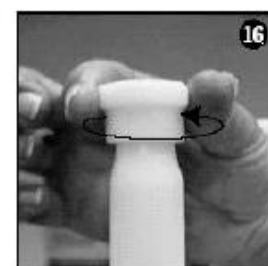
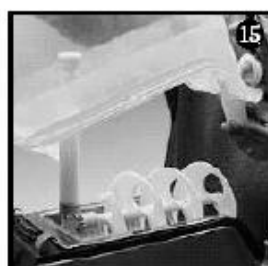
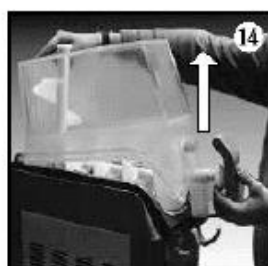
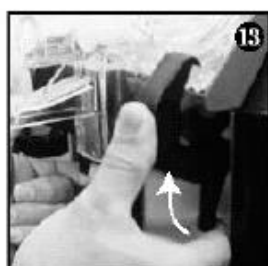
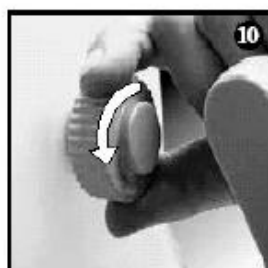
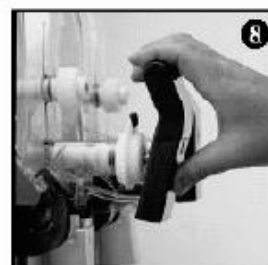
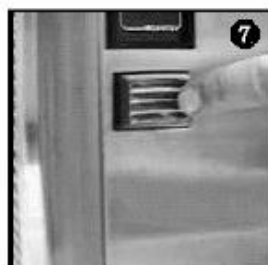
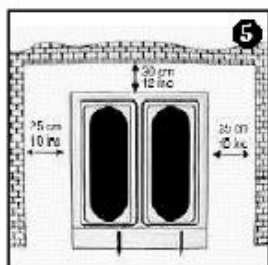

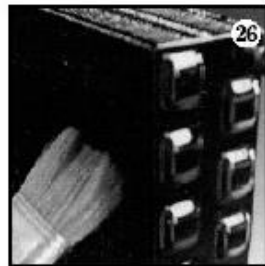
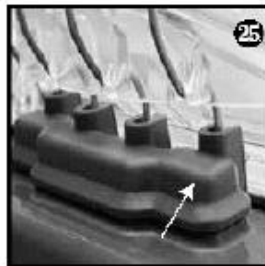
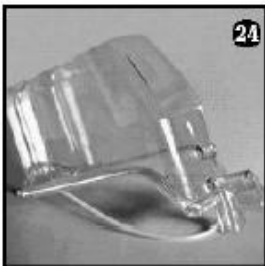
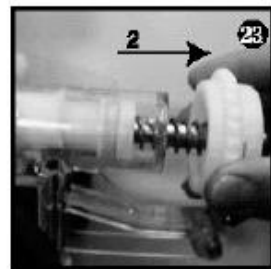

### Defrost Timer

